

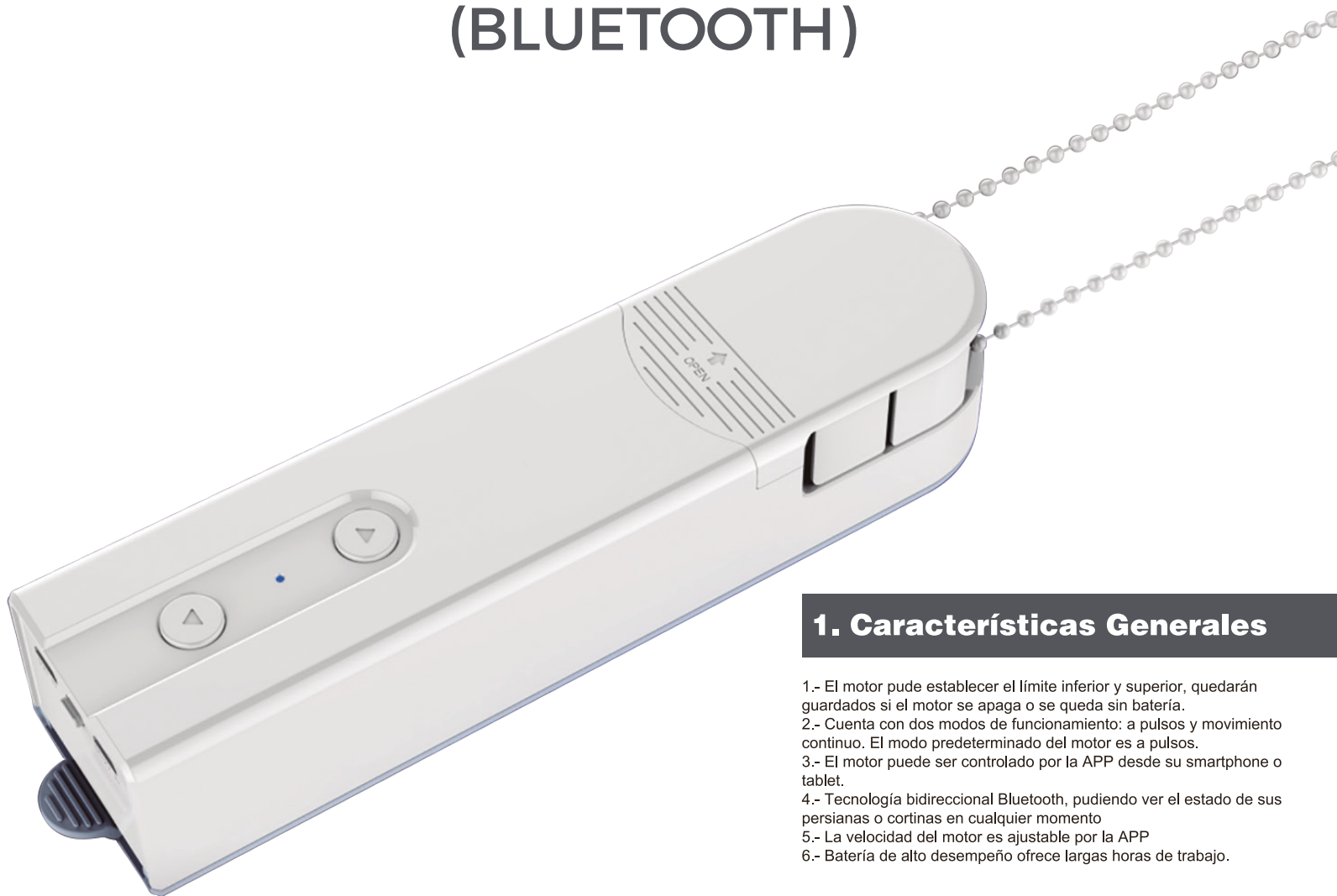

Instructivo SMART MOTOR ROLLER BLIND DRIVE (BLUETOOTH)



1. Características Generales

- 1.- El motor puede establecer el límite inferior y superior, quedarán guardados si el motor se apaga o se queda sin batería.
- 2.- Cuenta con dos modos de funcionamiento: a pulsos y movimiento continuo. El modo predeterminado del motor es a pulsos.
- 3.- El motor puede ser controlado por la APP desde su smartphone o tablet.
- 4.- Tecnología bidireccional Bluetooth, pudiendo ver el estado de sus persianas o cortinas en cualquier momento
- 5.- La velocidad del motor es ajustable por la APP
- 6.- Batería de alto desempeño ofrece largas horas de trabajo.

2. Especificaciones

Modelo	Potencia	Newtons / Velocidad	Capacidad de batería
TSM001	USB Type-C / 5DC	0.45Nm/20-40rpm	1000mAh

3. Motor

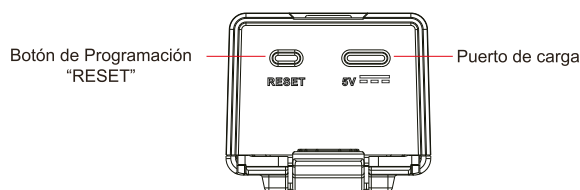
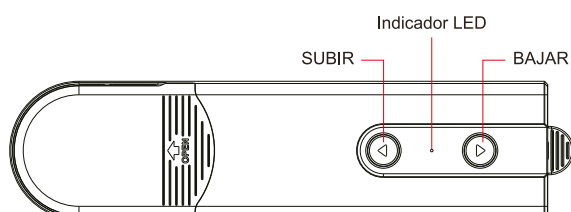

4. Instalación

1 Retire la TAPA protectora del mecanismo de engranaje

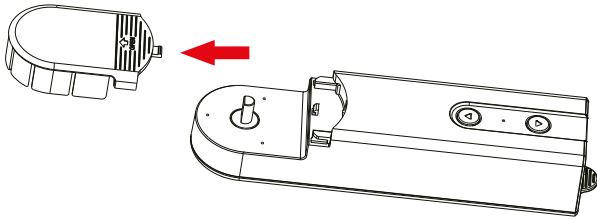

Notas
 No lo exponga a la luz directa del sol.
 No exponga el motor a altas temperaturas o fuentes de humedad.

2 Elija el adaptador para su tipo de cadena.

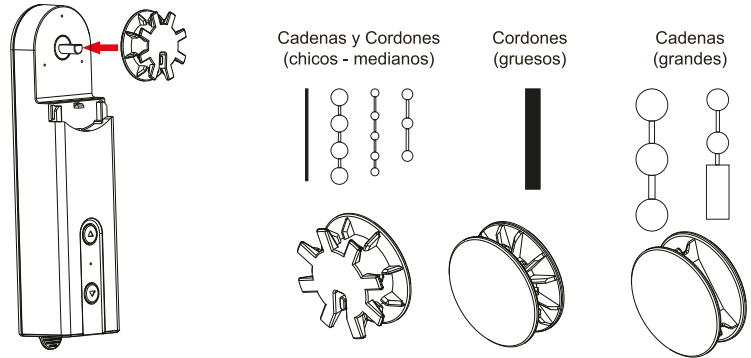

3 Coloque la cadena a través del adaptador.
 Mantenga tensa la cadena o cordón.

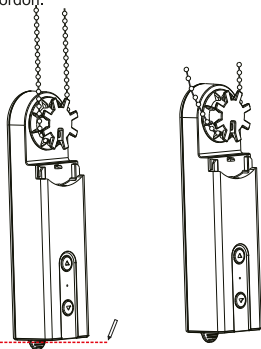

Al instalar, después de tensar la cadena, retire el soporte de la placa posterior del motor, muévelo hacia abajo de 3 a 5mm y luego fije el soporte

4 Opciones de instalación para la base del motor.

1 Fijación con adhesivos.

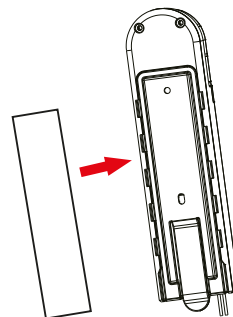

2 Fijación con tornillería

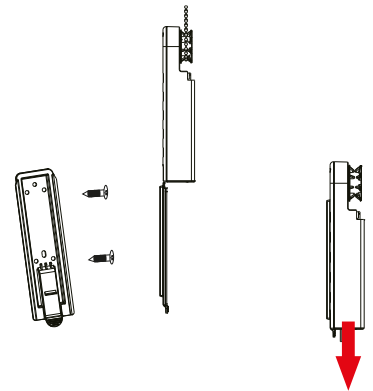

5 Retire los dientes protectores por donde sale el cordón o cadena de la cubierta; luego cierre la tapa.

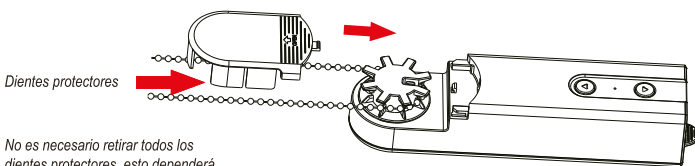

No es necesario retirar todos los dientes protectores, esto dependerá de tu tipo de cordón o cadena.

5. Instrucciones de programación

1. Encender / Apagar

Encender

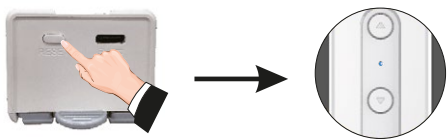

Presiona el botón "RESET" (programación) x más de 1 seg.

El indicador parpadeará en color azul

Apagar

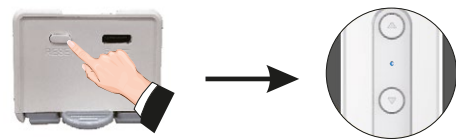

Mantén presionado el botón "RESET" x 7 segundos

El LED azul se encenderá y parpadeará 3 veces.

2. Funcionamiento de los botones

El movimiento paso a paso, se recomienda para persianas venecianas, sheer elegance y shangrila.



Movimiento paso a paso

Presiona el botón menos de 1.5 seg, el motor se detiene en el punto que sueltas el botón.

Movimiento continuo

Mantén presionado el botón por más de 1.5 seg, el motor se mueve continuamente



Presiona cualquier botón para poner en funcionamiento



Presione el botón de abajo para bajar. Presione el botón arriba para subir.

3. Movimiento a pulsos y movimiento continuo

El intervalo entre cada pulsada de botón no debe exceder de 1 segundo. Si la aplicación está en línea el cambio de sentido se debe actualizar, si la aplicación está cerrada la próxima vez que se abra el cambio de sentido de giro se actualizará. El modo predeterminado es movimiento a pulsos.



Para cambiar de movimiento a pulsos a movimiento continuo según sea el caso. Presiona 5 veces el botón "RESET"



El LED azul se encenderá 3 veces confirmando que el modo ha cambiado.



Mantener presionado el botón SUBIR+BAJAR simultáneamente por 3 segundos.



El LED azul se parpadeará 3 veces confirmando que el sentido de giro ha cambiado.

5. Establecer límite superior (el motor saldrá del modo configuración automáticamente después de 30 segundos de no recibir indicaciones)



Mantener presionado x 3 seg. el botón "RESET", el motor entra en modo configuración



El LED se encenderá en color rojo.



Presiona el botón SUBIR



El LED parpadea rápidamente en color rojo.



Colocar la persiana en el límite superior deseado.



Mantener presionado x 3 seg. el botón "RESET".



El LED parpadeará en color azul x 3 veces



¡Listo!
Listo has establecido el límite superior.

6. Establecer límite inferior (el motor saldrá del modo configuración automáticamente después de 30 segundos de no recibir indicaciones)



Mantener presionado x 3 seg. el botón "RESET", el motor entra en modo configuración



El LED se encenderá en color rojo.



Presiona el botón BAJAR



El LED parpadea rápidamente en color rojo.



Colocar la persiana en el límite inferior deseado.



Mantener presionado x 3 seg. el botón "RESET".



El LED parpadeará en color azul x 3 veces



¡Listo!
Listo has establecido el límite inferior.

7. Restaurar el motor a modo fábrica (el motor saldrá del modo configuración automáticamente después de 30 segundos de no recibir indicaciones)



Presiona el botón "RESET" x 3 seg.



El LED se encenderá en color rojo.



Mantener presionado el botón "RESET" x 7 seg.



El LED parpadea rápidamente 3 veces en color azul.



El motor ha sido restaurado a modo fábrica.

8. Reinicie el módulo Bluetooth cuando la aplicación no detecte el motor. Cuando se reinicie vuelva a vincular el motor.



Mantenga presionado el botón "SET" y "SUBIR" durante 3 minutos.



La luz "LED" parpadeará rápidamente durante 3 segundos.



¡Listo!
la operación estará lista.

Vinculación de motor con APP



1. Instale la aplicación "SMART LIFE" disponible en APPLE STORE o GOOGLE PLAY.

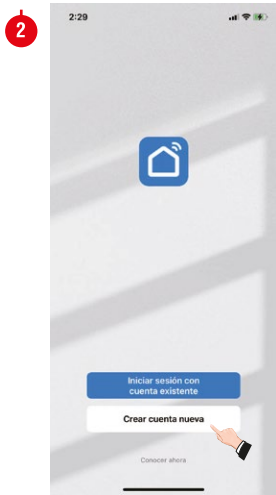

2. Cree una cuenta y luego inicie sesión en la aplicación. **Importante:** Asegúrese de tener activado el bluetooth en su smart phone y permitirle a la aplicación la conexión bluetooth, la aplicación se conecta al motor por medio de bluetooth

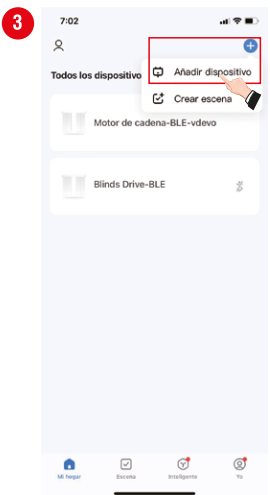
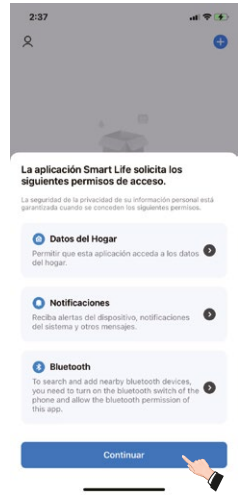

3. Presione el botón "+" en la parte superior derecha, después elija "Añadir dispositivo"



4. En el menú lateral izquierdo seleccione "Electrodoméstico pequeño" (Electrodoméstico p...) y elija "Motor de cortina Cadena de Bolas BLE"



5. Presione el botón "SIGUIENTE", la aplicación comenzará a buscar los dispositivos disponibles.

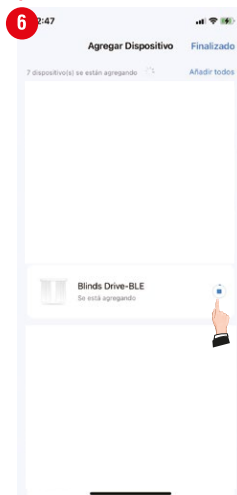

6. Presione el botón "+" en el dispositivo que desee agregar a su teléfono.

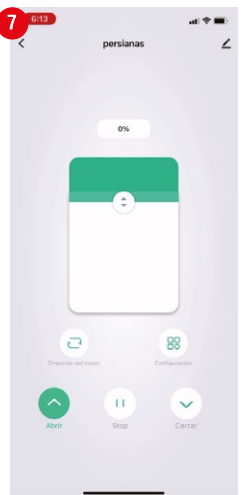
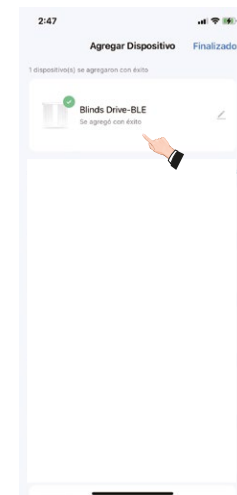

7. Ahora verá los dispositivos vinculados exitosamente a su smartphone.

Programación de persiana y funcionamiento de la APP



Cambiar el sentido de giro

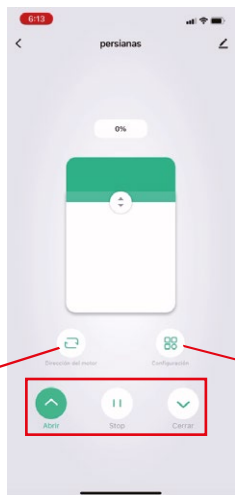

Controles Subir/ Parar / Bajar

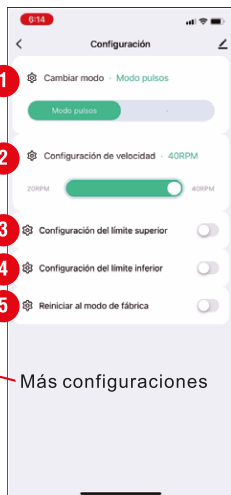

Más configuraciones

- 1. Cambiar de modo:** puedes elegir entre movimiento a pulsos o movimiento continuo.
- 2. Configuración de velocidad:** regula la velocidad de funcionamiento del motor entre 20 y 40 rpm.
- 3. Configuración del límite superior:** presione ARRIBA hasta que la persiana se posicione en el límite superior, luego presione el botón "confirmar la posición del límite superior" en el menú de configuración.
- 4. Configuración del límite inferior:** presione BAJAR hasta que la persiana se posicione en el límite inferior, luego presione el botón "confirmar la posición del límite superior" en el menú de configuración.
- 5. Reiniciar al modo de fábrica:** si desea eliminar toda la configuración actual y restaurar el motor al modo de fábrica, presione el botón "REINICIAR AL MODO DE FÁBRICA"

7. Solución de problemas

No.	Problema	Posible causa	Solución
1	Motor no funciona o funciona lento.	A. Sobrecargado de peso. B. Instalación incorrecta	A. Elegir un motor adecuado. B. Comprobar la instalación del motor.
2	Motor deja de funcionar repentinamente.	A. Batería agotada. B. El motor entra en modo protección de sobrecarga.	A. Cargue el motor. B. Compruebe si el motor está sobrecargado o atascado.
3	El motor no funciona cuando se carga el motor.	Conectar el cargador al puerto incorrecto.	Conectar al puerto de carga correcto.